

Connettori e terminali

CONNETTORE MASCHIO 2504 90° 9P

CONN. MSRA p2.5 EX2504WR-09P

Codice Adimpex: **J2504709-R**

P/N: **250409WR001**

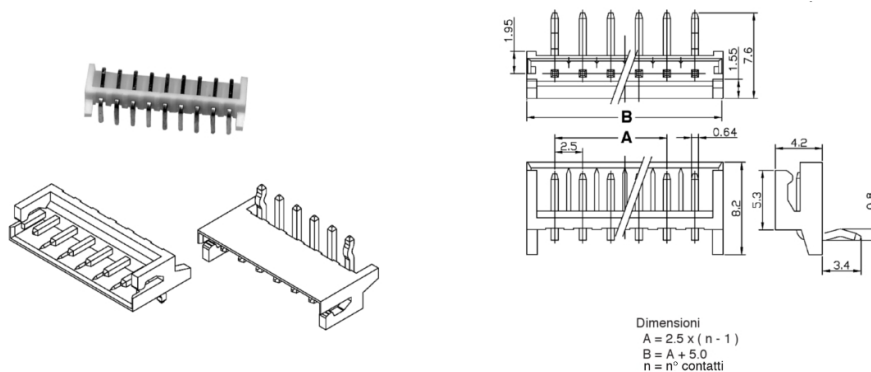

Caratteristiche Tecniche:

Passo:	2.5 mm
Serie:	2504
Pin totali:	9
Orientamento:	90 gradi
Montaggio:	PTH
Tipologia:	Scheda-filo