

## Connettori e terminali

### CONNETTORE MASCHIO 2504 90° 6P

CONN. MSRA p2.5 EX2504WR-06P

Codice Adimpex: **J2504706-R**

P/N: **250406WR001**

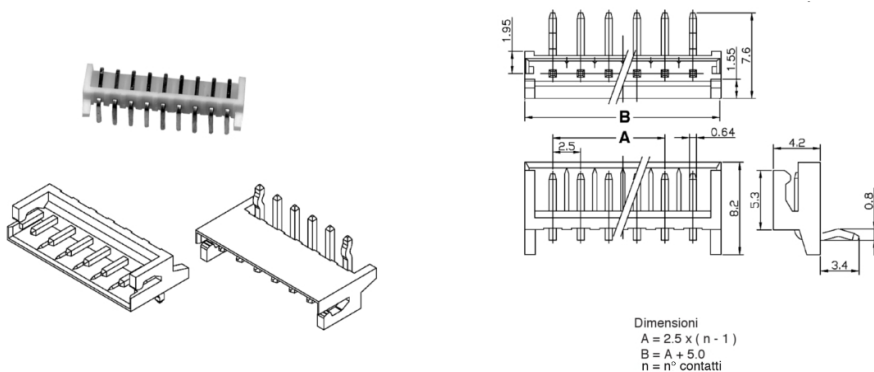

## Caratteristiche Tecniche:

Passo:	2.5 mm
Serie:	2504
Pin totali:	6
Orientamento:	90 gradi
Montaggio:	PTH
Tipologia:	Scheda-filo