

Connettori e terminali

HOUSING FEMMINA 2501 14P

CONN. FM p2.5 EX2501H-14P

Codice Adimpex: **J2501114-R**

P/N: **250114HA001**

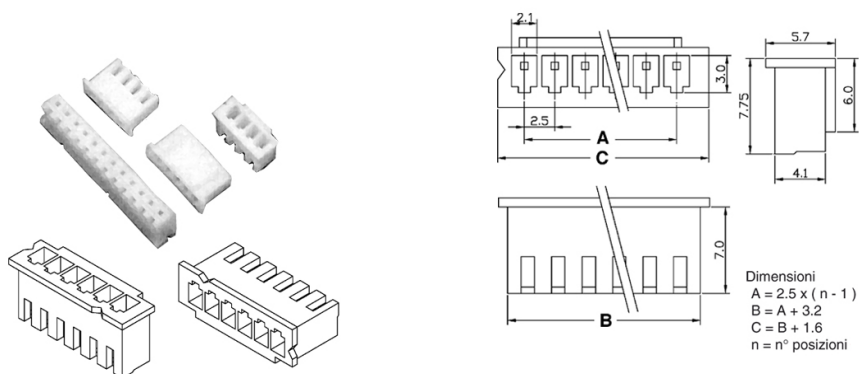

Caratteristiche Tecniche:

Pin totali:	14
Passo:	2.5 mm
Serie:	2501
Tipologia:	Scheda-filo
Montaggio:	Volante/Pannello