

Connettori e terminali

HOUSING FEMMINA 2501 7P

CONN. FM p2.5 EX2501H-07P

Codice Adimpex: **J2501107-R**

P/N: **250107HA001**

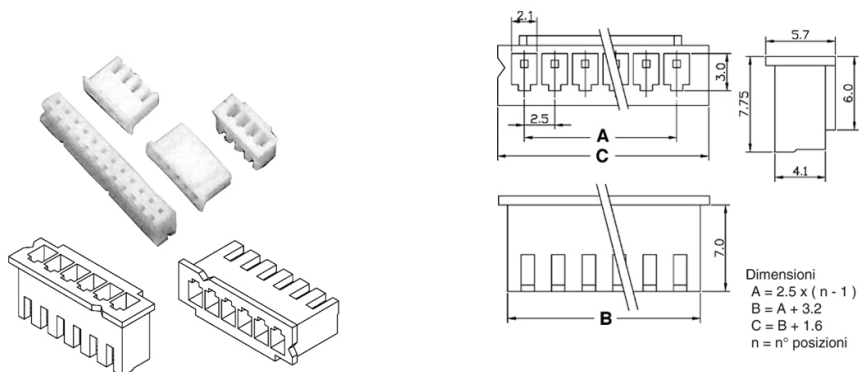

Caratteristiche Tecniche:

Passo:	2.5 mm
Serie:	2501
Pin totali:	7
Tipologia:	Scheda-filo
Montaggio:	Volante/Pannello