

Connettori e terminali

HOUSING FEMMINA 2501 6P

CONN. FM p2.5 EX2501H-06P

Codice Adimpex: **J2501106-R**

P/N: **250106HA001**

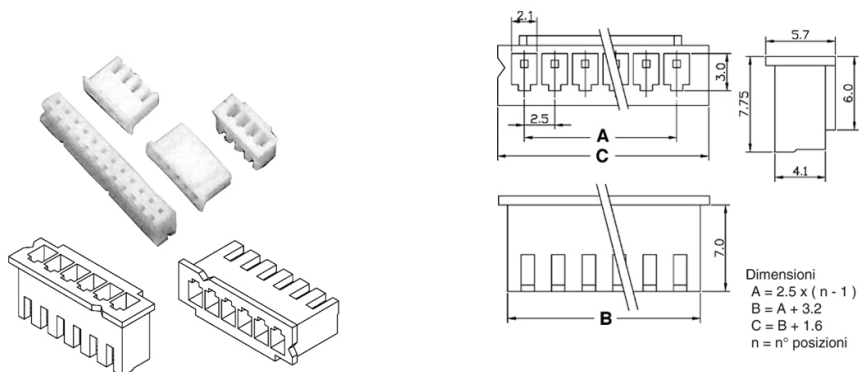

Caratteristiche Tecniche:

Passo:	2.5 mm
Serie:	2501
Pin totali:	6
Tipologia:	Scheda-filo
Montaggio:	Volante/Pannello