

Connettori e terminali

HOUSING FEMMINA 2501 5P

CONN. FM p2.5 EX2501H-05P

Codice Adimpex: **J2501105-R**

P/N: **250105HA001**

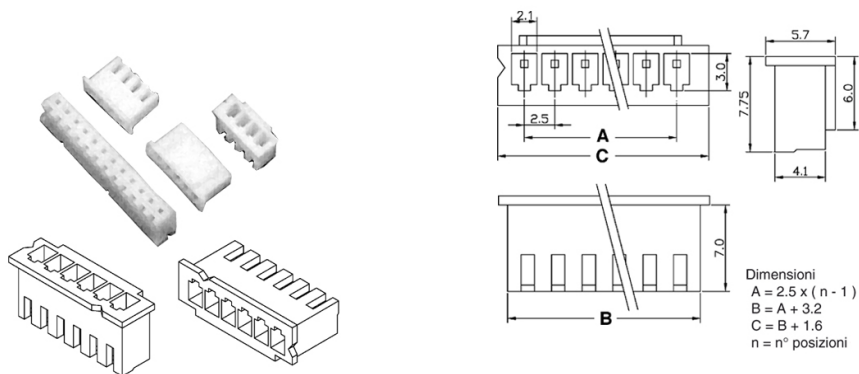

Caratteristiche Tecniche:

Passo:	2.5 mm
Serie:	2501
Pin totali:	5
Tipologia:	Scheda-filo
Montaggio:	Volante/Pannello