

Connettori e terminali

HOUSING FEMMINA 2501 4P

CONN. FM p2.5 EX2501H-04P

Codice Adimpex: **J2501104-R**

P/N: **250104HA001**

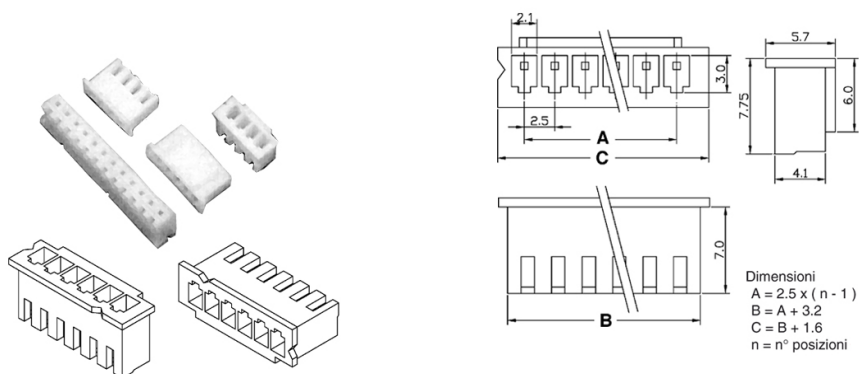

Caratteristiche Tecniche:

Passo:	2.5 mm
Serie:	2501
Pin totali:	4
Tipologia:	Scheda-filo
Montaggio:	Volante/Pannello