

Connettori e terminali

HOUSING FEMMINA 2501 2P

CONN. FM p2.5 EX2501H-02P

Codice Adimpex: **J2501102-R**

P/N: **250102HA001**

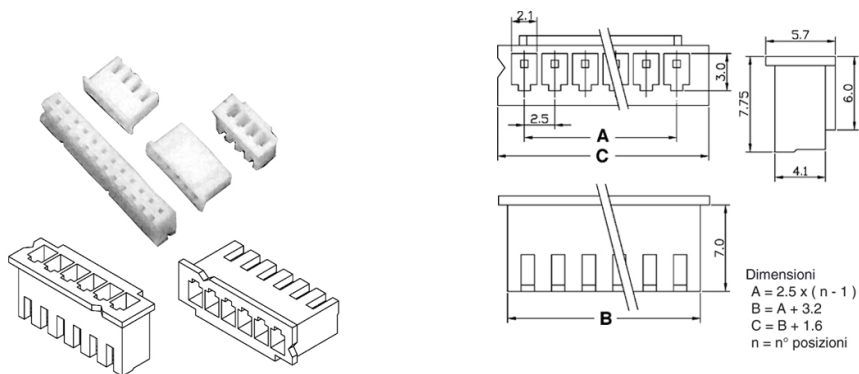

Caratteristiche Tecniche:

Pin totali:	2
Passo:	2.5 mm
Serie:	2501
Tipologia:	Scheda-filo
Montaggio:	Volante/Pannello