

Connettori e terminali

HOUSING FEMMINA 2007 9P

CONN. FM p2.0 EX2007WV-(09P)

Codice Adimpex: **J2007409-R**

P/N: **200709WV001**

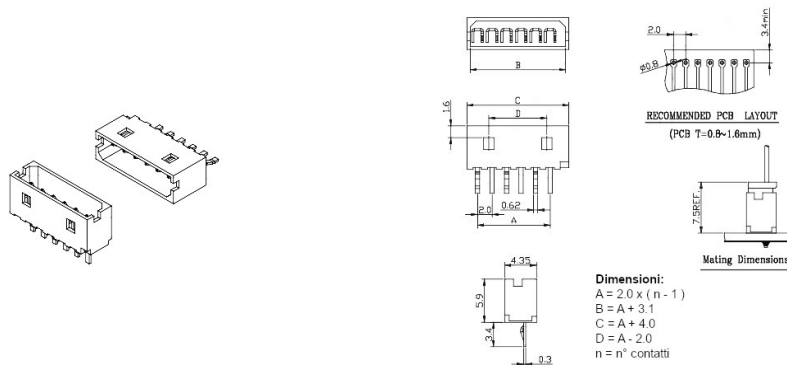

Caratteristiche Tecniche:

Passo:	2 mm
Serie:	2007
Pin totali:	9
Montaggio:	PTH
Tipologia:	Scheda-filo