

## Connettori e terminali

### HOUSING FEMMINA 2007 7P

CONN. FM p2.0 EX2007WV-(07P)

Codice Adimpex: **J2007407-R**

P/N: **200707WV001**

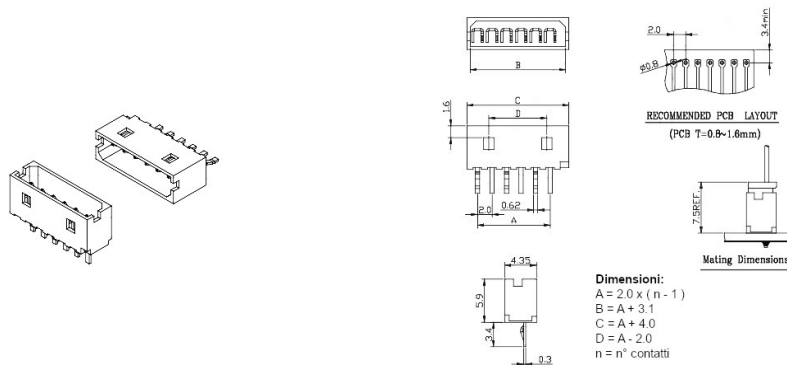

## Caratteristiche Tecniche:

Passo:	2 mm
Serie:	2007
Pin totali:	7
Montaggio:	PTH
Tipologia:	Scheda-filo