

Connettori e terminali

HOUSING FEMMINA 1501 6P

CONN. FM p1.5 EX1501H-06P

Codice Adimpex: **J1501106-R**

P/N: **150106HA001**

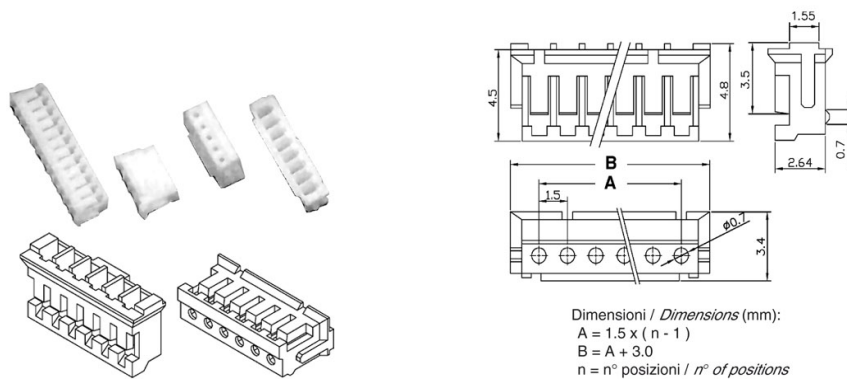

Caratteristiche Tecniche:

Passo:	1.5 mm
Serie:	1501
Pin totali:	6
Tipologia:	Scheda-filo
Montaggio:	Volante/Pannello