

Spine e prese DIN e MINI

SPINA DIN FEMMINA 8P

SPINA DIN (7)-8P/270 DSP-306-8P

Codice Adimpex: **GQ220818ID**

P/N: **DSP-306-8P**

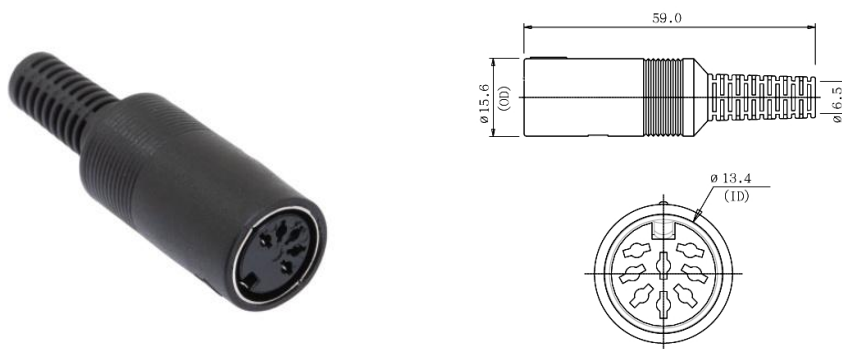

Caratteristiche Tecniche:

Pin totali:	8
Gamma:	DIN
Tipologia:	Spina FM
Montaggio:	Volante