

Induttori e toroidi

RADIALE SERIE RCH855T 47UH 1.3A

IND.RCH855T-470KNP 47uH 1.3A

Codice Adimpex: **FH185047-R**

P/N: **RCH855T-470KNP**

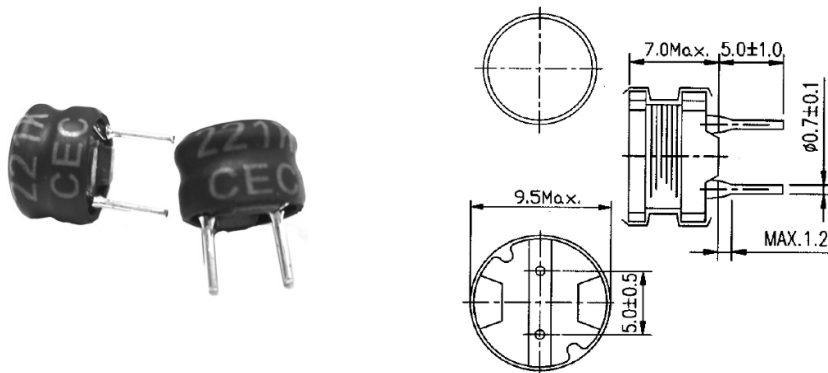

Caratteristiche Tecniche:

Pitch (mm):	4.8 e 5.0
L (uH):	47
Tipologia:	Induttori di blocco radiali PTH
Dimensione (mm):	Ø9.5 H7.0