

Induttori e toroidi

RADIALE SERIE RCH855T 33UH 1.6A

IND.RCH855T-330KNP 33uH 1.6A

Codice Adimpex: **FH185033-R**

P/N: **RCH855T-330KNP**

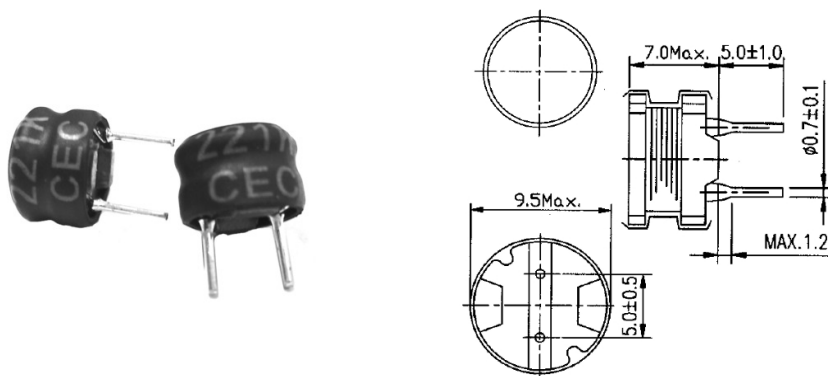

Caratteristiche Tecniche:

L (uH):	33
Pitch (mm):	4.8 e 5.0
Tipologia:	Induttori di blocco radiali PTH
Dimensione (mm):	Ø9.5 H7.0