

Induttori e toroidi

RADIALE SERIE RCH855T 22UH 1.9A

IND.RCH855T-220KNP 22uH 1.9A

Codice Adimpex: **FH185022-R**

P/N: **RCH855T-220KNP**

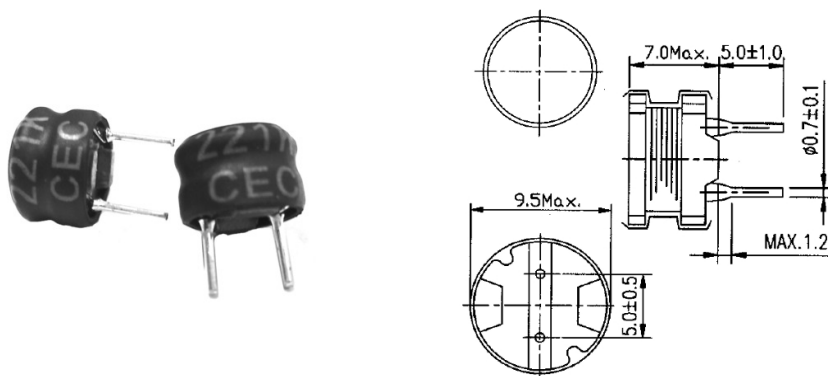

Caratteristiche Tecniche:

L (uH):	22
Pitch (mm):	4.8 e 5.0
Tipologia:	Induttori di blocco radiali PTH
Dimensione (mm):	Ø9.5 H7.0